



Behind every Finishing

ทจก. อาร์. โอ.เอ็ม. อินเตอร์เทรด  
ROM INTERTRADE LP

Tel: 02-322-2495  
E-Mail: rom@romltd.com  
URL: www.romltd.com



AUTHORIZED THAILAND DISTRIBUTOR

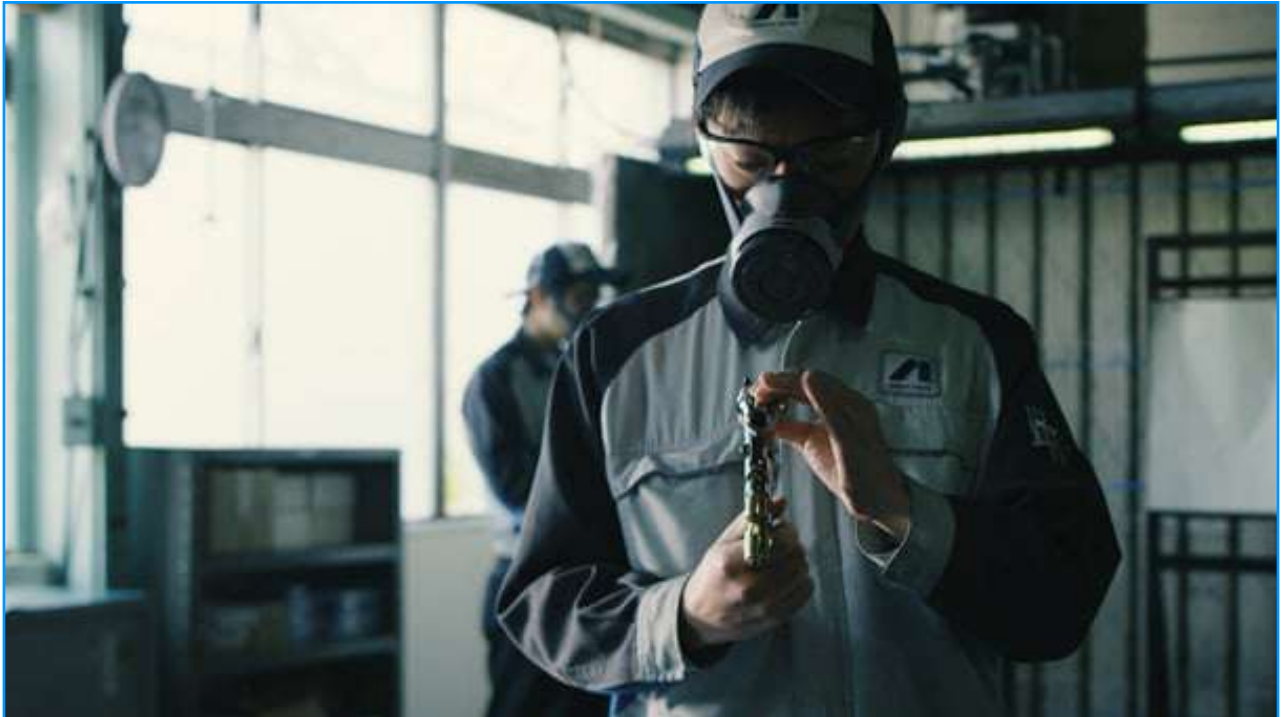

ธุรกิจอุปกรณ์พ่นสีน้ำและสีน้ำมันของ ANEST IWATA  
LIQUID COATING BUSINESS of ANEST IWATA



369 พัฒนาการ 53 ม. เมืองทอง 2/3 แขวงพัฒนาการ เขตสวนหลวง กทม. 10250 โทร: 02-322-2495, 02-722-0416, 02-722-1090-1 โทรสาร: 02-321-1536

369 Pattanakarn 53 Muangthong 2/3 Suanluang Suanluang BKK 10250 Tel: 02-322-2495, 02-722-0416, 02-722-1090-1 Fax: 02-321-1536

เลขประจำตัวผู้เสียภาษี/Tax Register ID: 0103530029601 (สำนักงานใหญ่/Headquarter)



Behind every Finishing

หจก. อาร์.โอ.เอ็ม. อินเตอร์เทรด  
ROM INTERTRADE LP

Tel: 02-322-2495  
E-Mail: rom@romltd.com  
URL: www.romltd.com



AUTHORIZED THAILAND DISTRIBUTOR



## ธุรกิจส่วนงานพ่นสีน้ำและสีน้ำมัน

ในธุรกิจงานพ่นสีน้ำและสีน้ำมันของ ANEST IWATA พวกเขาได้สังเกตเห็นการนำเสนอเทคโนโลยีการเคลือบผิวที่สร้างความพึงพอใจให้กับลูกค้าและคู่ค้าทางธุรกิจทุกคนที่มีอยู่ทั่วโลกได้ถึงในระดับสูงสุดด้วยตัวอุปกรณ์พ่นสีน้ำและสีน้ำมันที่ออกแบบรองรับการใช้งานประเภทนี้ได้อย่างดีที่สุด พวกเขาได้สังเกตเห็นในการนำเสนอรูปแบบการทำงานเคลือบผิวและการพ่นสีและเทคโนโลยีที่มีทั้งหมดเพื่อให้บรรลุเป้าหมายให้เกิดประสิทธิภาพสูงสุดปรับปรุงสภาพแวดล้อมการทำงานและการอนุรักษ์สภาพแวดล้อมของโลกใบนี้

## Liquid Coating Business

In ANEST IWATA liquid coating business, they aim to offer optimal paint film technology that can satisfy their customers and business partner all over the world. Together with hardware solutions, that is, coating equipment, we aim to offer software solutions such as coating and paint application methods and technologies, while also pursuing the objectives of high efficiency, improvements in the work environment, and conservation of the global environment.



Behind every Finishing

หจก. อาร์.โอ.เอ็ม. อินเตอร์เทรด  
ROM INTERTRADE LP

Tel: 02-322-2495  
E-Mail: rom@romltd.com  
URL: www.romltd.com



AUTHORIZED THAILAND DISTRIBUTOR

## เป็นมากกว่าปืนพ่นสีน้ำและสีน้ำมันแรงดันอากาศ

นับตั้งแต่ปี พ.ศ. 2560 ที่ ROM ได้เป็นผู้แทนจำหน่ายอุปกรณ์พ่นสี ANEST IWATA มาได้มากกว่า 3 ปีถือว่าทำให้ ROM ได้สัมผัสกับตลาดใหม่ กลุ่มลูกค้าใหม่และองค์ความรู้ใหม่ที่ทำให้ ROM สร้างมิติในธุรกิจการจำหน่ายเครื่องพ่นสีอย่างมากจนในที่สุด ANEST IWATA คือแบรนด์สินค้าหลักของ ROM ที่พร้อมจำหน่ายสินค้าคุณภาพสูงและให้บริการลูกค้า โดยได้รับการสนับสนุนจากผู้แต่งตั้ง ROM เป็นตัวแทนจำหน่ายนั้นคือ บจก. อนิส อีวาท่า เข้าที่อีสต์เอเซีย ที่สนับสนุนในเรื่องการให้บริการหลังการขายและการแก้ปัญหาพร้อมคำแนะนำในการใช้อุปกรณ์พ่นสียี่ห้อนี้

ANEST IWATA คือแบรนด์ชั้นนำของปืนพ่นสีที่เป็นหมายเลข 1 ในประเทศญี่ปุ่นและเป็นแบรนด์ที่ได้รับความไว้วางใจไปทั่วโลกจนสามารถต่อกรกับแบรนด์ชั้นนำอื่น ๆ จากประเทศอเมริกาและยุโรปได้ด้วยเทคโนโลยีการพ่นสีที่พัฒนาให้ใช้ลมให้น้อยลงและใช้สีให้คุ้มค่าที่สุดมากที่สุดและยังมีราคาหลายระดับเพื่อเข้าถึงลูกค้าทุกกลุ่มได้

อย่างไรก็ตาม ANEST IWATA สามารถยังสามารถทำได้มากกว่างานพ่นสีทั่วไป

## More than liquid air spray gun

Since 2016 that ROM is assigned to be official authorized distributor of ANEST IWATA Spray Gun for more than 3 years already. ROM meet a new market and new customer and also obtain the new technical knowledge which help ROM to make a new dimension of spray business. Then ANEST IWATA is the primary brand of ROM. We are ready to sell the high quality spray gun and provide after sales service to customer with support from ANEST IWATA Southeast Asia Co.,Ltd who assign ROM to be official distributor that they provide the support of after sales service and problem solving together with advice for operating of this spray gun

ANEST IWATA is the one of leading brand of spray gun and number 1 in Japan also be trusted by all over the world so they can compete with another leading brand from USA and Europe with air spray technology by using the low volume of air and spray with efficiency quantity of material and provide the various price level for all customer group.

For paint and liquid application in industry, ANEST IWATA can handle more than ordinary painting workshop.

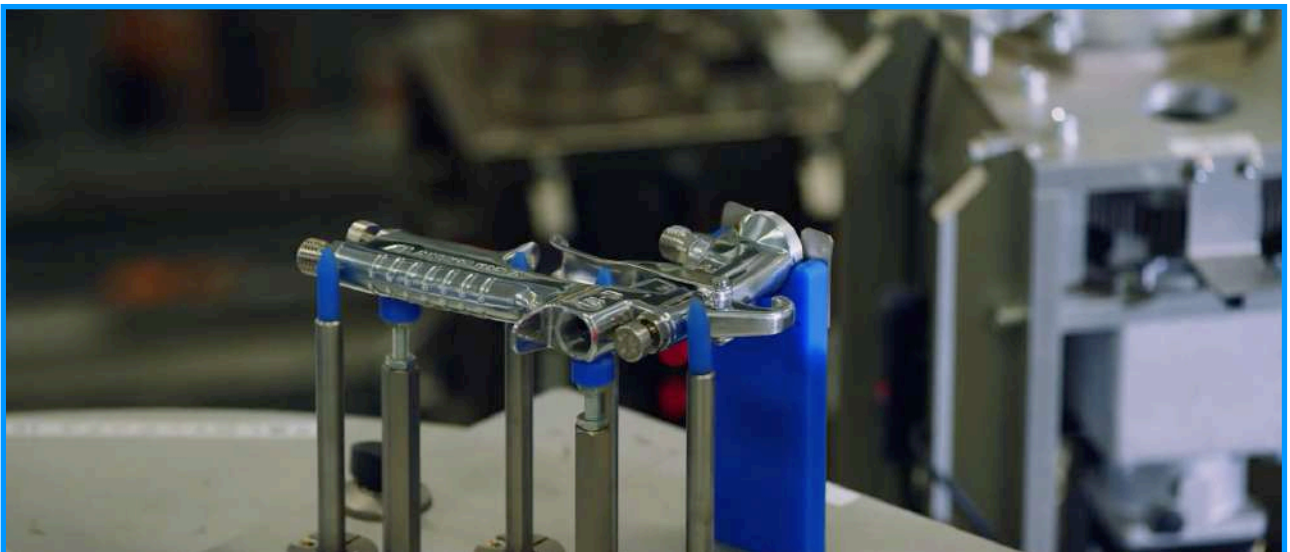



## จุดเด่นของธุรกิจปืนพ่นสีน้ำและสีน้ำมัน ANEST IWATA

เราได้นำเสนอเทคโนโลยีการเคลือบผิวชิ้นงานระดับโลกและเทคโนโลยีพ่นสีที่เป็นมิตรกับสิ่งแวดล้อม

- องค์ความรู้ทุกอย่างได้ถูกสะสมมาเป็นระยะเวลาหลายปีจากการพัฒนาและได้ชื่อเป็นคนที่ขายปืนพ่นสีกระบอกแรกที่ผลิตในประเทศไทยญี่ปุ่น
- กระบวนการเรียนรู้และประสบการณ์เป็นสิ่งจำเป็นในการพัฒนาปืนพ่นสีได้ถูกจุดสำหรับสีที่มีรูปแบบเฉพาะและให้การพ่นสีออกมาได้ดีที่สุด
- เทคโนโลยีให้การเคลือบผิวได้สม่ำเสมอและออกมาดีที่สุดใน
- มีความน่าเชื่อถือด้วยยอดขายที่เป็นอัตรา 70% ของส่วนแบ่งการตลาดหรือมากกว่าในตลาดปืนพ่นสี
- แบรินด์ที่มีชื่อเสียงอันทรงพลังที่สร้างแรงกระทบต่อส่วนแบ่งตลาดในต่างประเทศ
- สินค้าที่เป็นมิตรกับสิ่งแวดล้อมที่สร้างขึ้นตามข้อกำหนดอันเคร่งครัด ในระเบียบปฏิบัติที่เกี่ยวข้องกับสิ่งแวดล้อมขั้นสูงทั้งในยุโรปและสหรัฐอเมริกา
- สิ่งอำนวยความสะดวกต่อการผลิตเชิงอัตโนมัติในประเทศญี่ปุ่นที่ทำให้สายการผลิตอยู่ในระดับสูงสุดและสร้างปืนพ่นสีได้ออกมามีคุณภาพสูง
- เครือข่ายการผลิตและการขายระดับโลก

## ANEST IWATA Strengths in the Coating Business

We provide world-class paint film technology and environmentally friendly coating technology

- The know-how accumulated over many years from having developed and commercialized the first ever hand spray gun made in Japan
- Possessing the knowledge and experience necessary to develop the right spray guns for specific types of paint and to suggest the optimal coating methods
- Technology that offers a uniform and optimal coating finish
- Reliability backed by a market share of 70% or more in the domestic hand spray gun market
- Brand power that commands a high market share overseas as well
- Environmentally friendly products that comply with the strict environmental regulations implemented in advance in Europe and the US
- Automated production facilities in Japan enabling mass production of high-end, high-quality spray guns
- A global manufacturing and sales network



Behind every Finishing

หจก. อาร์.โอ.เอ็ม. อินเตอร์เทรด  
ROM INTERTRADE LP

Tel: 02-322-2495  
E-Mail: rom@romltd.com  
URL: www.romltd.com



AUTHORIZED THAILAND DISTRIBUTOR

ตัวอย่างชิ้นงานที่พ่นสีด้วยปืนพ่นสี ANEST IWATA/Example of workpiece by ANEST IWATA



ไม้/Wood



พลาสติก/Plastic



หนัง/Leather



แก้ว/Glass

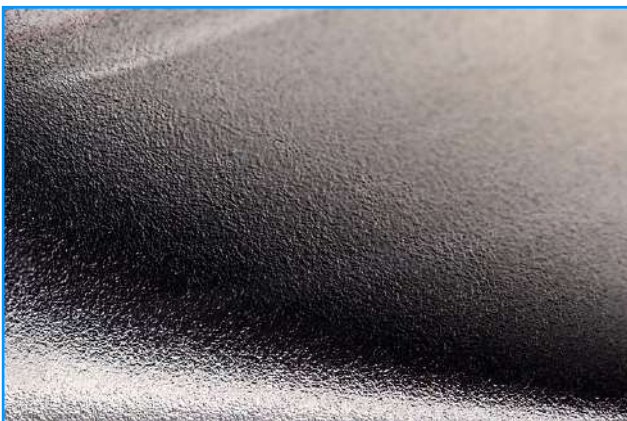

เหล็ก/Metal



เซรามิค/Ceramic

การใช้ปืนพ่นสีกับน้ำยาหรือเคมีเฉพาะ/Using spray equipment for other liquid type.

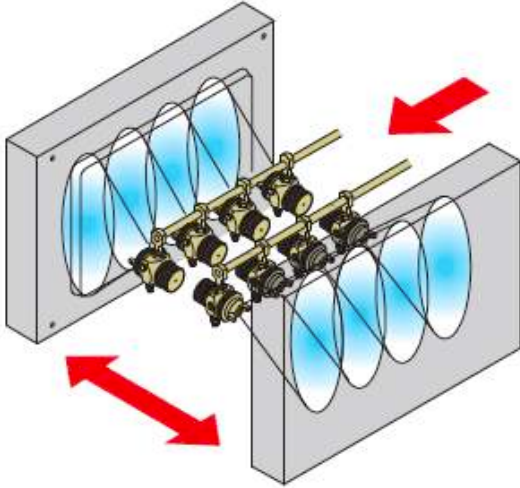

ใช้พ่นน้ำยาลอกแบบบนเครื่องฉีดโลหะเหลวสำหรับหล่อแบบ  
Applying mold release on die-casting machines

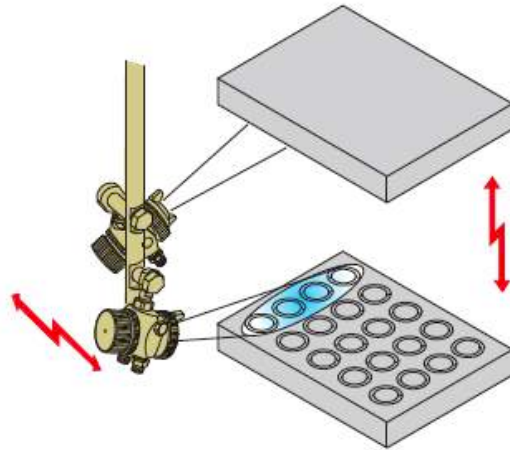

ใช้พ่นน้ำยาลอกแบบบนแม่พิมพ์ชิ้นรูปยาง  
Applying mold release on rubber mold items

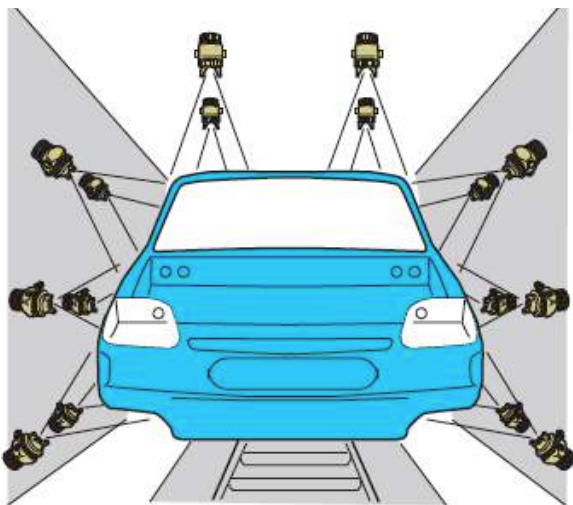

ใช้พ่นน้ำยากันสะเก็ดสำหรับตัวถังรถยนต์ได้  
Applying Spatter-Prevention Liquid



ใช้พ่นน้ำยาดับกลิ่นสำหรับรถมือสอง  
Applying deodorant inside second-hand cars

การใช้ปืนพ่นสีกับน้ำยาหรือเคมีเฉพาะ/Using spray equipment for other liquid type.

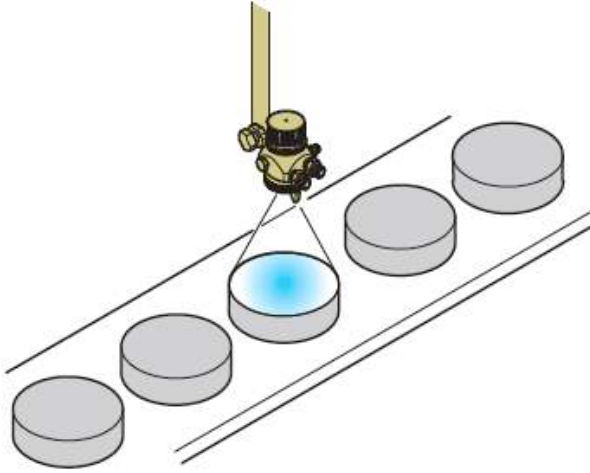

ใช้พ่นน้ำมันกันสนิมสำหรับชิ้นงานสีเมทัลลิก  
Applying Rust-Proofing oil on metallic items

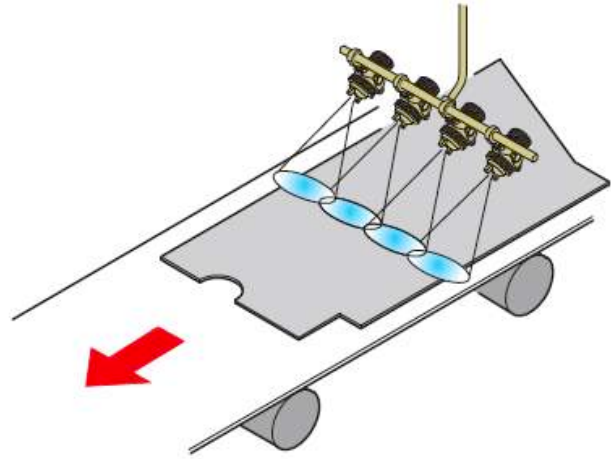

ใช้พ่นกาวในในส่วนแผ่นรองภายในรถยนต์  
Applying adhesive on interior automotive trim

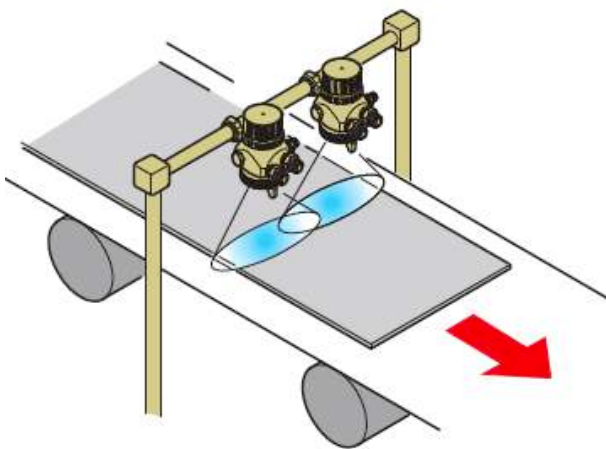

ใช้พ่นกาวในวัสดุก่อสร้าง  
Applying adhesive on building materials

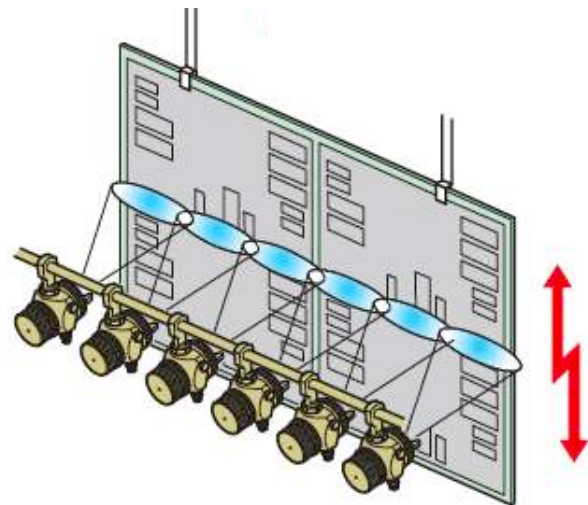

ใช้พ่นตัวต้านในฉนวนไฟฟ้าบนแผงวงจรในระหว่างการผลิต  
Applying resist material to electrically insulate printed circuit boards during manufacturing

การใช้ปืนพ่นสีกับน้ำยาหรือเคมีเฉพาะ/Using spray equipment for other liquid type.

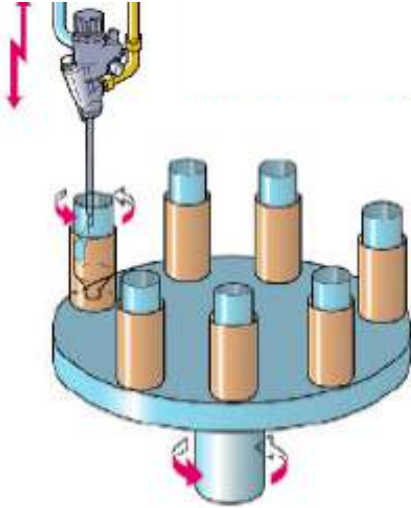

ใช้พ่นภายในชิ้นงานทรงกระบอก  
Applying to inside of cylinders

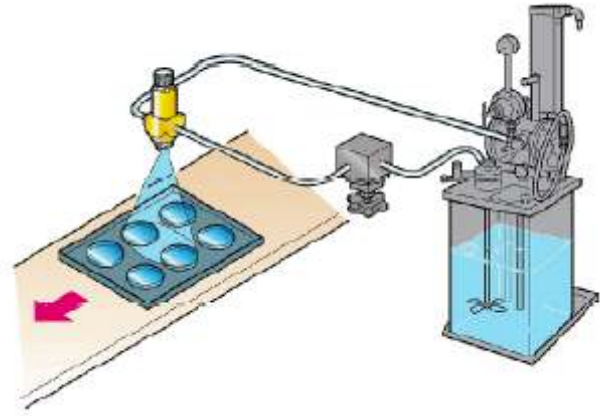

ใช้พ่นน้ำยากันรอยขีดข่วนบนเลนส์  
Applying scratch prevention agent on lenses

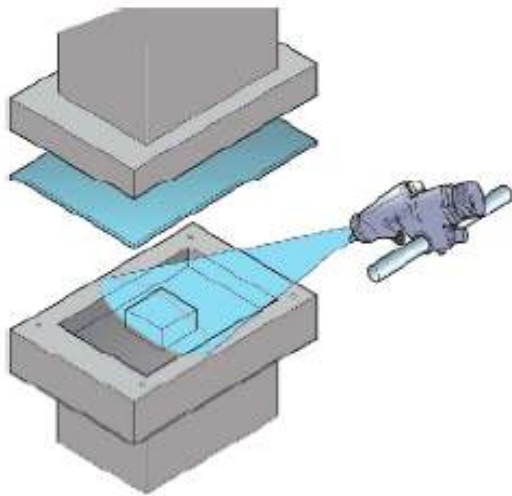

พ่นน้ำยาหล่อลื่นสำหรับงานกดแม่พิมพ์  
Spraying lubricant to press molding products

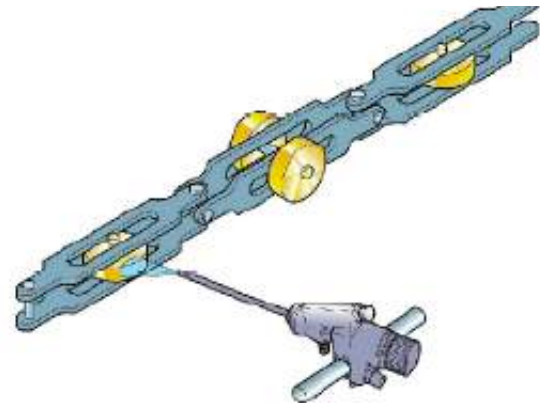

พ่นน้ำยาหล่อลื่นบนใบเลื่อย  
Applying lubricant to driving chain



การใช้ปืนพ่นสีกับน้ำยาหรือเคมีเฉพาะ/Using spray equipment for other liquid type.

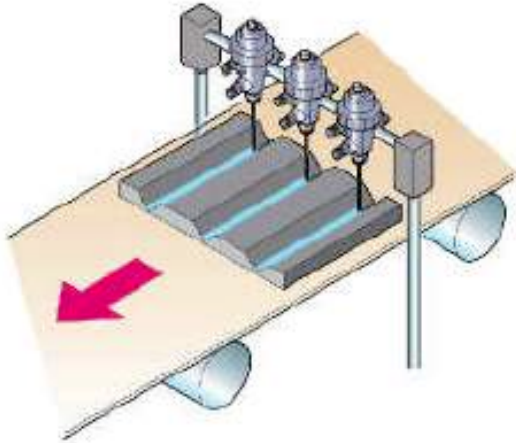

พ่นกาวลงบนร่องตัววี  
Applying adhesive to v grooves

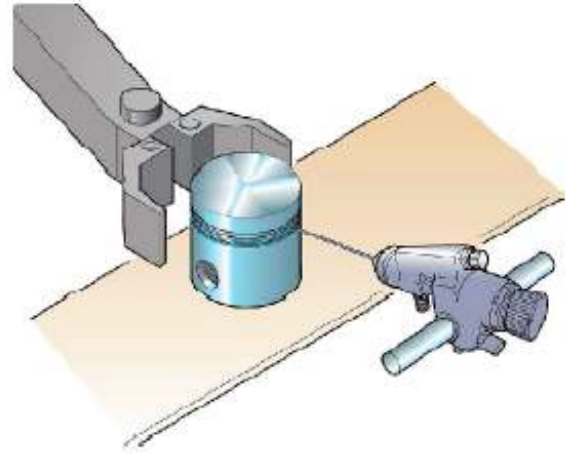

ทำมาร์คกึ่งลงบนชิ้นงานที่ผิดพลาด  
Marking to identify defective products

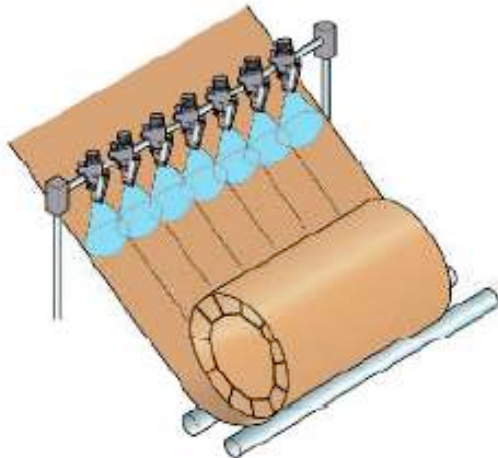

พ่นกาวสำหรับเครื่องแพคสินค้าแบบม้วน  
Applying adhesive on auto role packing machine  
(1)

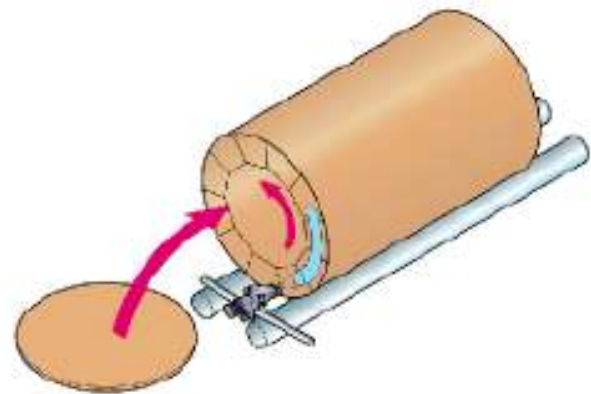

พ่นกาวสำหรับเครื่องแพคสินค้าแบบม้วน  
Applying adhesive on auto role packing machine  
(2)

การใช้ปืนพ่นสีกับน้ำยาหรือเคมีเฉพาะ/Using spray equipment for other liquid type.

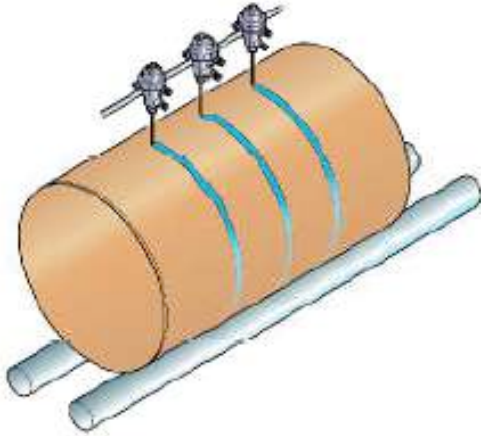

ทำมาร์คกึ่งบนชิ้นงานที่แพคเป็นม้วน  
Apply marking agent on auto role packaging machine

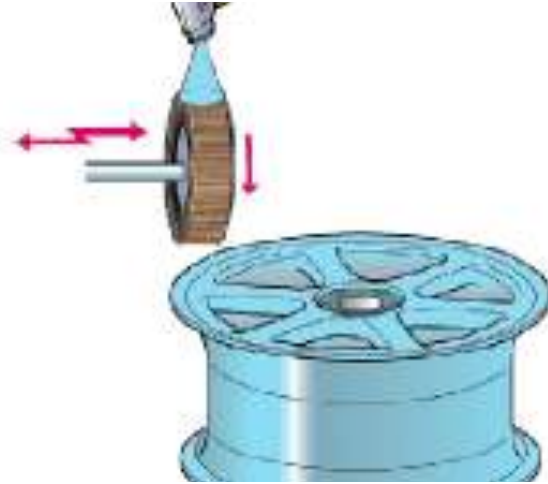

พ่นเคมีส่วนประกอบที่คุณสมบัติเนื้อหยาบ  
Applying liquid abrasive compound